

ANSICHTEN

WEST

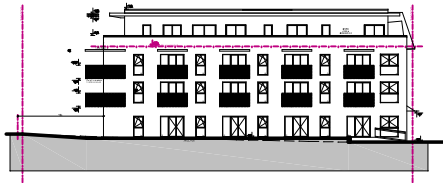

OST

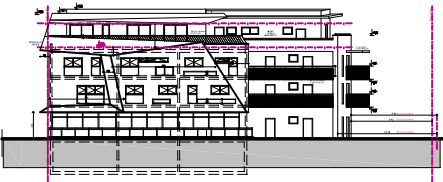

SÜD

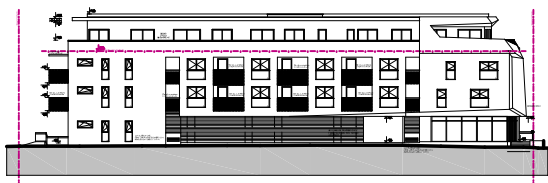

NORD

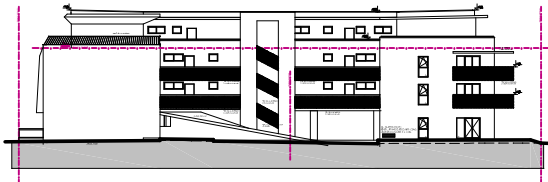

AIRA Real Estate Development GmbH
 Kärntner Straße 369/1. Stock/Top 4
 8054 Graz
 T +431 890 22 58
 E office@aira.at
 H www.aira.at



GRUNDRISS_Stellplatz_Kellerabteil

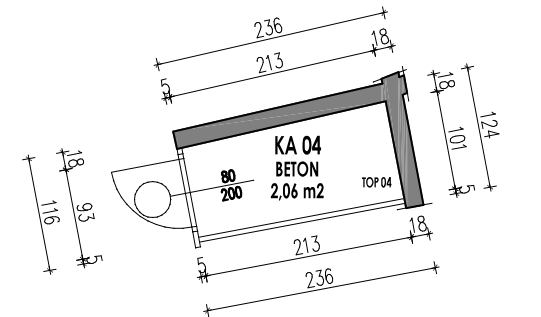
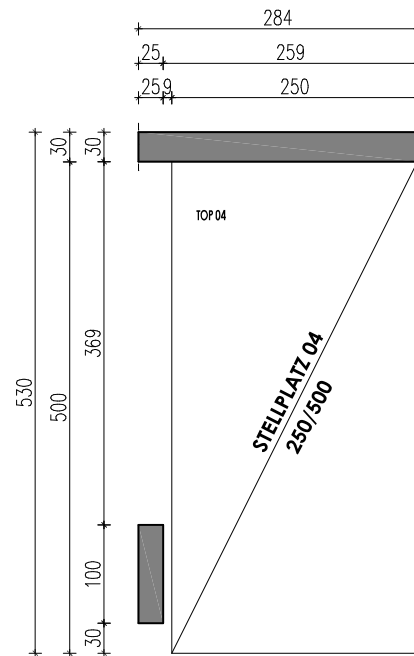

VERGABEPLAN

NUSSBAUMERSTRASSE 2, 8042 GRAZ,
 VIII. St. Peter

TOP 04

Stellplatz 04 12,50 m²
Kellerabteil 04 2,06 m²

LAGE IM HAUS:

KG

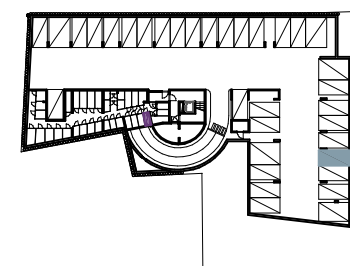
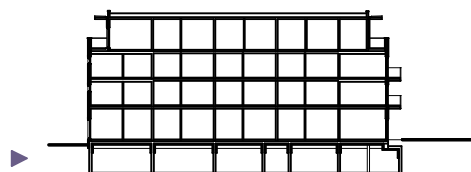

M 1:75

DATUM: 26.04.2017.

Unverbindliche Plankopie, Änderungen während der Bauausführung, infolge Behördeanforderungen, haustechnischer und konstruktiver Maßnahmen vorbehalten. Alle Maße sind in Zentimeter.
 Sofern nicht anders angegeben, Türkoten sind Durchgangslichten.
 Höhenangaben beziehen sich nach FOK.
 Längen-, Höhen- und Flächenangaben entsprechen den Rohbaumaßen.
 Änderungen der Wohnnutzfläche bis zu +/-3% Bauübliche Toleranzen sind zulässig.
 Dieser Plan ist nicht für die Bestellung von Einbaumöbeln verwendbar.
 Naturmasse erforderlich! Die Einrichtung ist illustrativ dargestellt und wird nicht geliefert.
 Boden- und Wandbeläge, Elektro-, Sanitär- und sonstige Ausstattung laut gültiger Ausstattungsbeschreibung.
 Achtung: Durch Kopieren des Planes können sich Maßstab und Proportionen verändern!